

亞堤斯®
Yates

DC *Inverter*
Cordless Vacuum Cleaner

無線變頻吸塵器

MD-880 系列

OPEARATING
MANUAL

操作手冊

附產品保證書

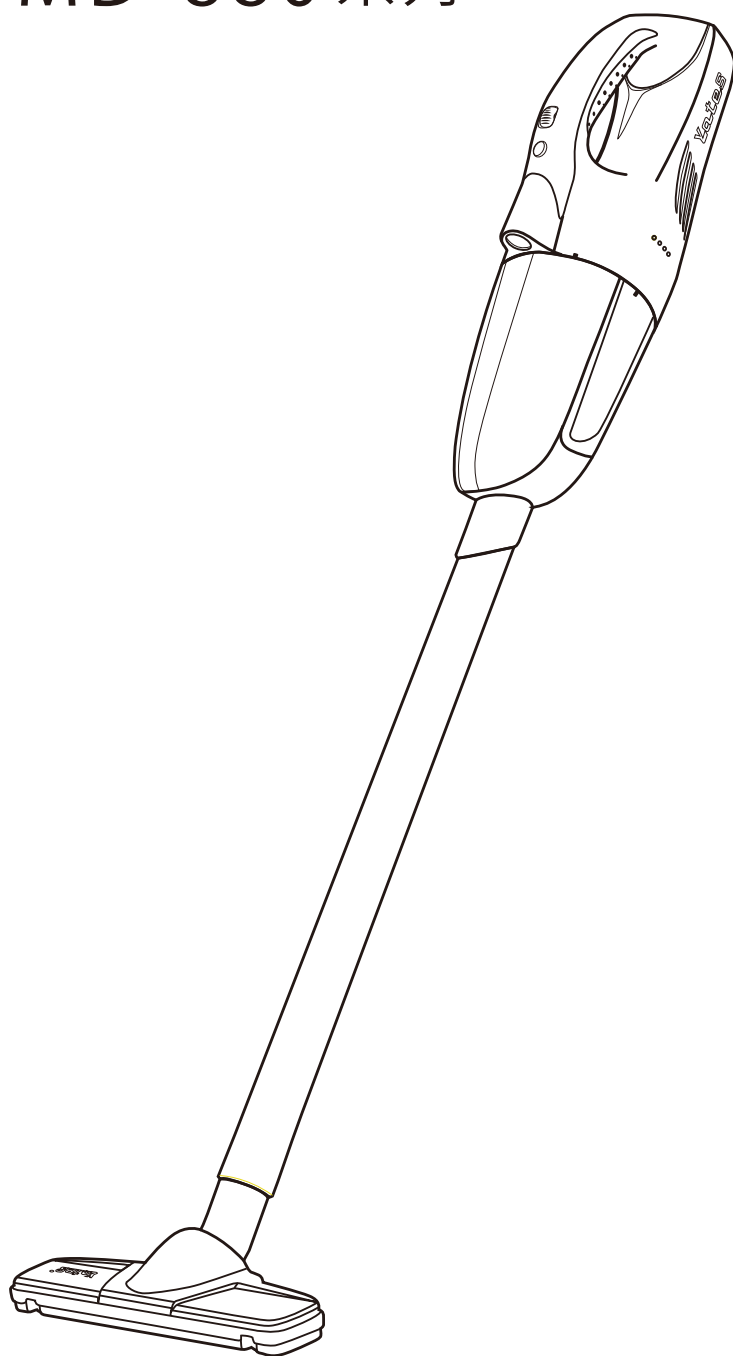

使用前請先詳閱本操作手冊。

重要安全說明

在使用本產品前，請閱讀本手冊中和設備上的所有說明及警告提示。
使用電器時務必確實遵守基本預防措施，包括下列各項：

警告

這些警告適用於本產品、所有工具與附件，以及需要用到的任何充電器或電源配接器。為了防止對客戶和他人造成危害和損害：

- 1) 本機具不適合知覺或心理障礙的人士使用，亦不適合缺乏使用經驗或一定程度認識者。
除非在專人指導或監督，確保安全無虞的情況下方能使用。
- 2) 請勿作為玩具使用。
由兒童使用或接近兒童時，尤須密切注意。應注意不要讓兒童亂玩產品。
- 3) 僅按本亞堤斯操作手冊中的說明方式使用。
請勿執行任何本手冊或亞堤斯服務中心建議以外的維修保養作業。
- 4) 本產品僅適合在乾燥環境下使用。
請勿在室外、浴室或潮濕的表面使用，且勿將其曝露於潮濕、雨或雪的環境中。
- 5) 請勿以濕手觸摸插頭或設備的任何部分。
水沾到電源插座或手上，會造成觸電。
- 6) 請勿使用破損的電線或插頭。
如電線破損，必須由經授權的亞堤斯服務代表替換，以避免危險。
- 7) 拔插頭時請勿拉扯電線。
拔除插頭時，請緊抓住插頭，而非電線。不建議使用電源延長線。
- 8) 如果產品受到嚴重撞擊、丟下、損壞、置放室外或掉入水中，因而導致運作不正常。
請勿使用並聯絡Yates亞堤斯客服。
- 9) 請勿自行拆卸本產品。
產品重組不當可能引起觸電或火警，需要服務或修理時請聯絡亞堤斯服務中心。
- 10) 請勿使用本產品來吸水。
可能會造成觸電或受傷、機器故障等問題。
- 11) 請勿用來吸汽油等易燃性液體，或在易燃性液體或氣體附近使用。
可能會因短路造成觸電、因引燃造成火災。
- 12) 請勿用來吸任何正在燃燒或冒煙的東西，例如菸蒂、火柴或未熄滅的灰燼。
可能會引燃造成火災。
- 13) 請勿用來吸硬而鋒利的東西，例如玻璃、釘子和鐵屑等。
可能會割破濾網、濾芯，使人受傷或發生機器故障等問題。
- 14) 請將產品開口和活動部分遠離頭髮，切勿對著眼睛、耳朵，或將其放入口中。
頭髮可能會被捲入，使人受傷或發生機器故障等問題。
- 15) 僅使用亞堤斯推薦的配件和替換件。

重要安全說明

- 16) 若未安裝集塵桶和濾網、濾芯，請勿使用。
會造成本機具損害和故障等問題。
- 17) 請勿在任何開口封住的狀況下使用；請排除任何灰塵會阻礙氣流的物體。
累積太多毛髮、灰塵或任何物體可能會阻礙氣流，造成發熱和起火。
- 18) 維護、檢查和移動時，請務必停止機器並拔除插頭。
避免因操作意外造成觸電或受傷。
- 19) 請勿使用汽油、苯、稀釋劑、酒精或類似物品清潔工具。
否則可能會導致工具變色、變形或出現裂縫。
- 20) 要經常使用。長時間不使用，請拔除插頭。
存放期在1個月以上，應該要每1個月給電池充電一次。
- 21) 長期存放，應放於乾燥、無腐蝕性液體或氣體的環境。
任何錯誤的使用和存放都不利電池性能的發揮和保持電池的正常壽命。
- 22) 僅可使用亞堤斯充電器為本產品充電。
為本產品充電時，請使用單一插座，請勿與其他電器共用。
- 23) 僅可使用亞堤斯電池：其他種類的電池可能產生爆裂。
在任何的錯誤拆卸和安裝電池，可能導致人員受傷或產品損壞。
- 24) 請勿焚燒本產品，即便已嚴重損壞。
電池在火中可能會爆炸。

請仔細閱讀並妥善保管操作手冊

本產品僅適用於居家使用。



請勿靠近火源。



請勿吸入燃燒的物品。



請勿吸水或任何液體。



請勿吸鋒利尖銳的東西。

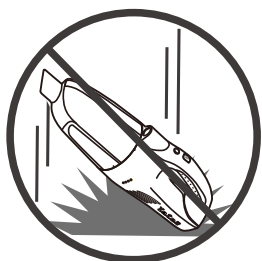

請勿嚴重撞擊。

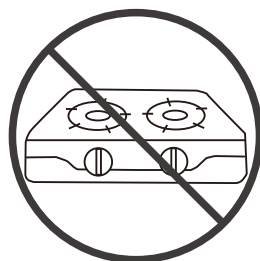

請勿靠近熱源存放或充電。



請勿自行拆卸本產品。

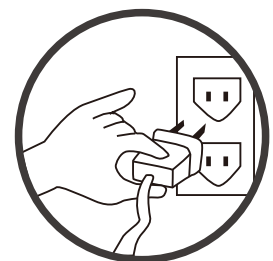

拔插頭時請勿拉扯電線。

產品規格

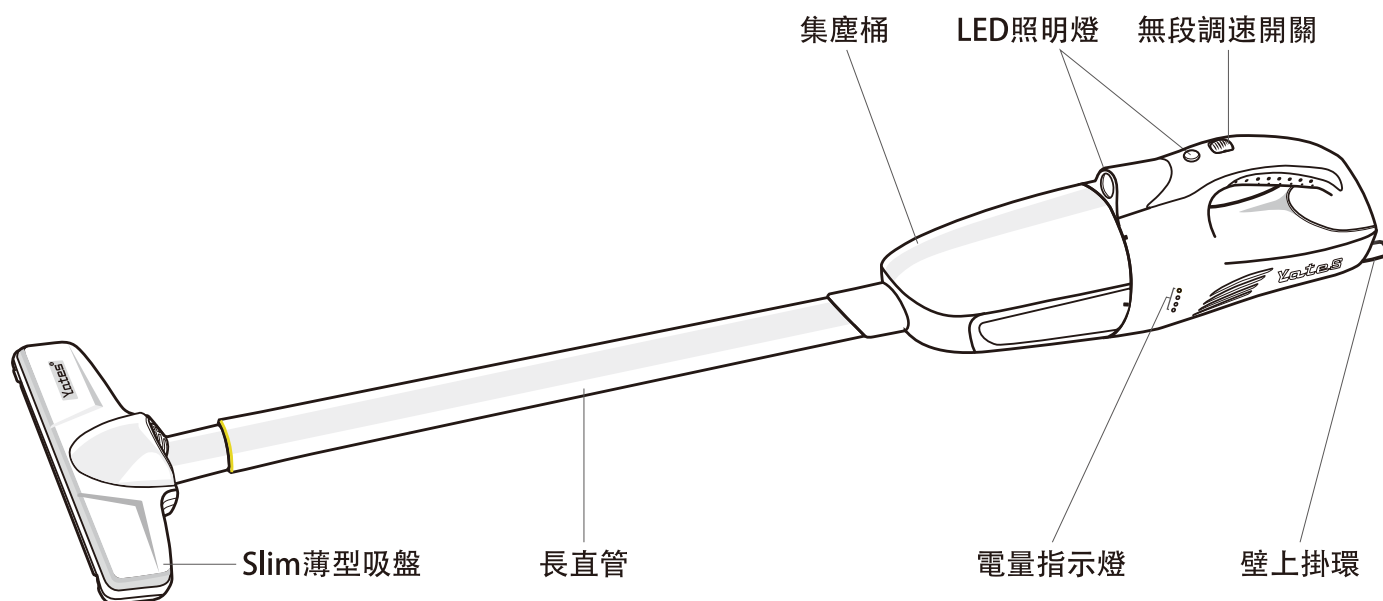

本體

產品名稱	無線變頻吸塵器	
型號	MD-880S	MD-880
額定電壓	12.6V	8.4V
額定功率	約220W	約120W
集塵容量	650ml	
本體尺寸	440mm(長) x 110mm(寬) x 145mm(高)	
本體淨重	1.18kg	1.05kg
分貝(測量距離1m)	約69dB	約65dB

電池

標準模式	約30分	約30分
強力模式	約20分	約20分
充電時間(完全放電)	約3小時	約3小時

包裝內容

標準配件	吸塵器主機、長直管、波紋伸縮管、狹縫吸頭、萬向圓毛刷吸頭、斜毛刷吸頭、Slim薄型吸盤、專用充電器、操作手冊
------	--

※電池無記憶效應，每次使用務必及時充電，確保充足電力。

※規格及外觀可能因改良而逕行變更，恕不另行通知。

組合說明

建議組合方式

多樣化掃除部件，
面對各種髒污環境，
能夠靈活組合運用。

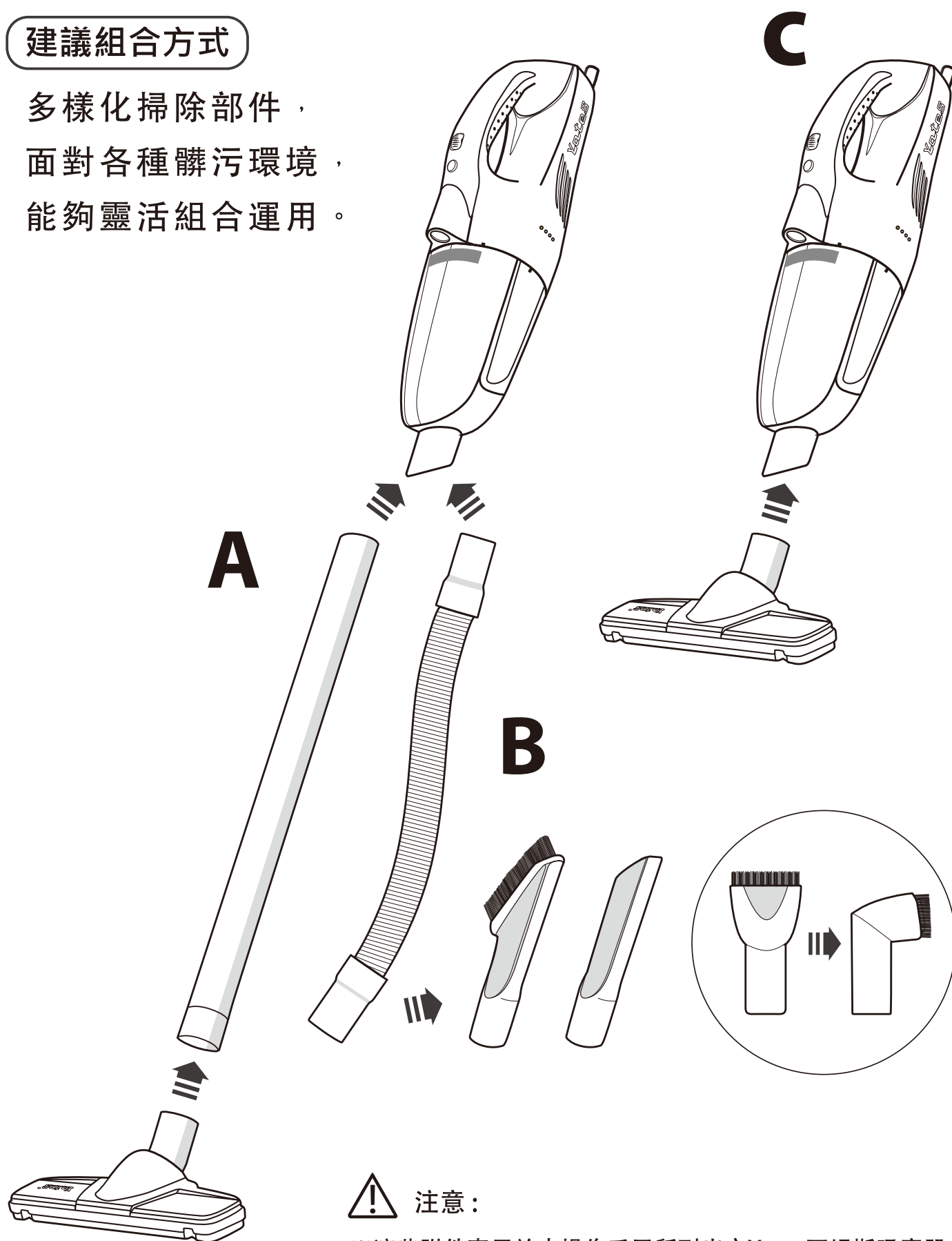

⚠ 注意：

※這些附件專用於本操作手冊所列出之Yates亞堤斯吸塵器。
※更換清潔配件時，一定要關閉電源和開關。

開關動作

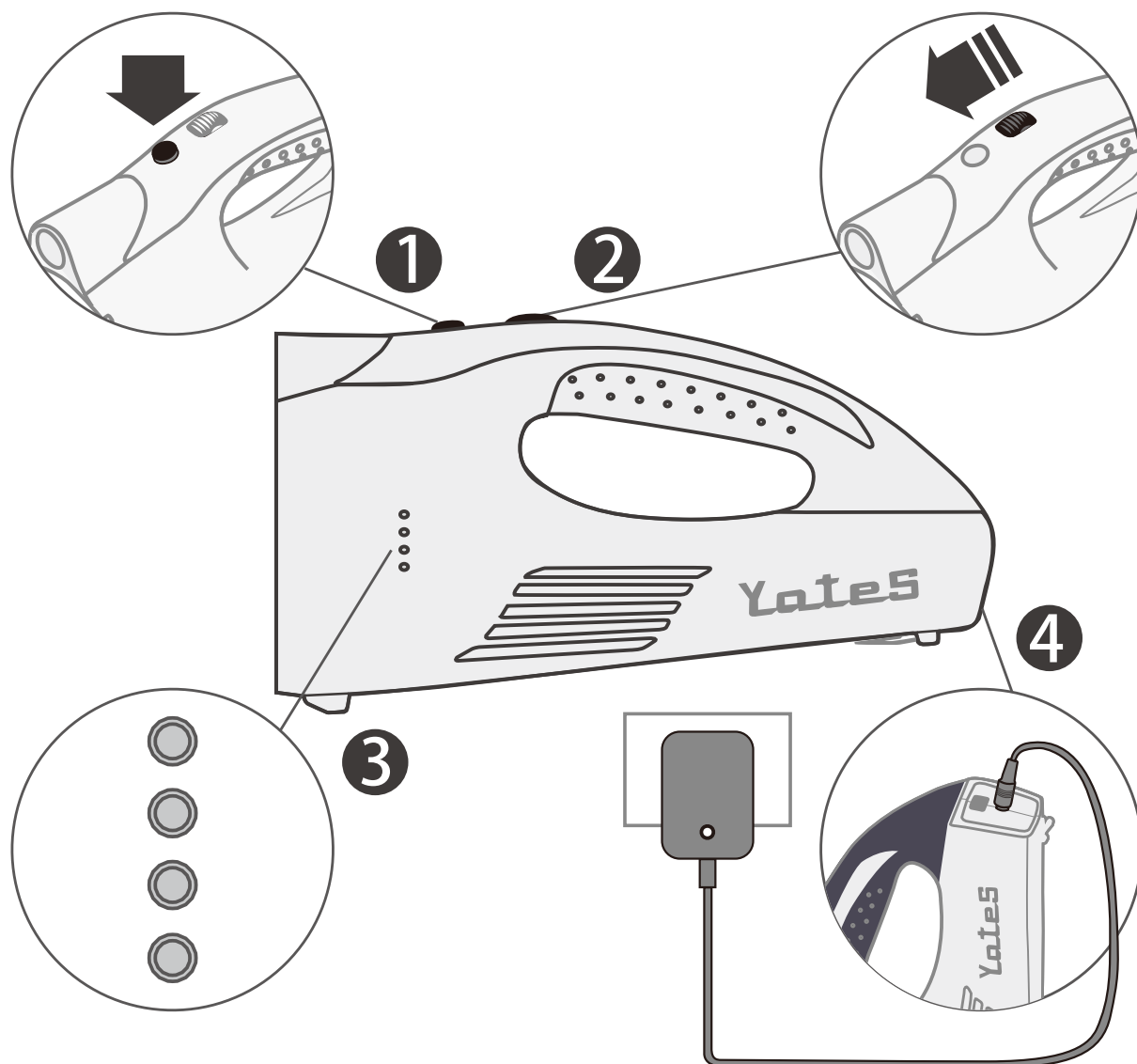

1. 啟動LED電燈開關

LED照明開關，下壓按鈕即可開啟，再次按壓關閉照明。

2. 啟動電源開關

無段調速開關，將此開關往前輕推，吸力逐漸增強。

標準模式(輕推一下)，約用30分鐘。

強力模式(輕推到底)，約用20分鐘。

3. 電量指示燈

餘電量提醒，運轉時指示燈亮起，由上至下電量約為：

95% - 75% - 50% - 25%

※充滿電請參考 4. 充電指示燈說明

4. 充電指示燈

每次使用後務必為您的吸塵器充電，充滿電狀態，請依亞堤斯充電器上的顯示燈號為準，充電器燈號由紅燈轉綠燈，表示已滿電。

集塵桶安裝與清空

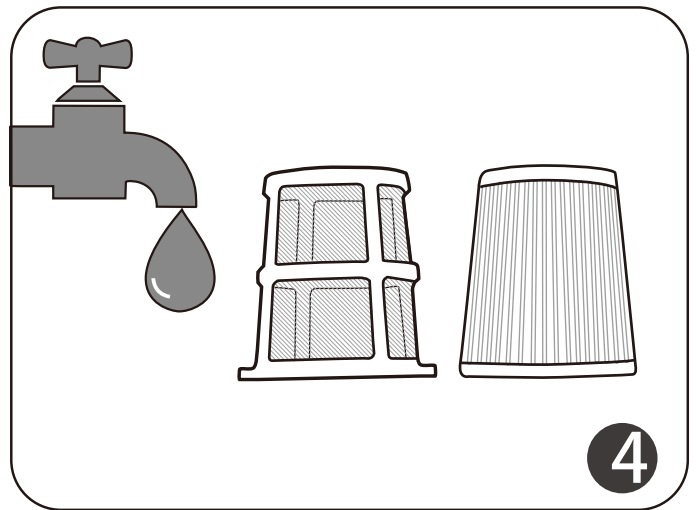
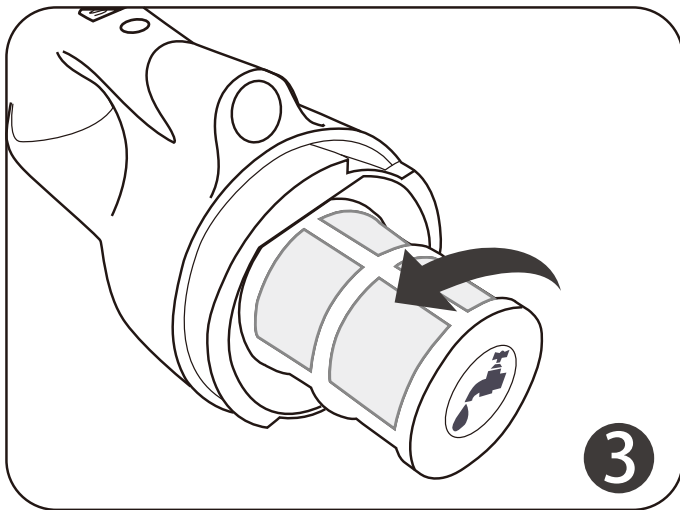
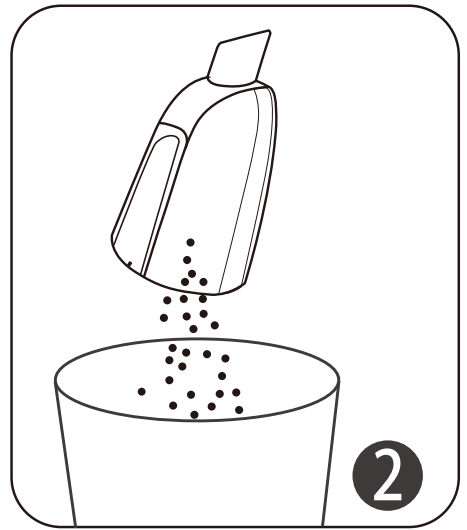
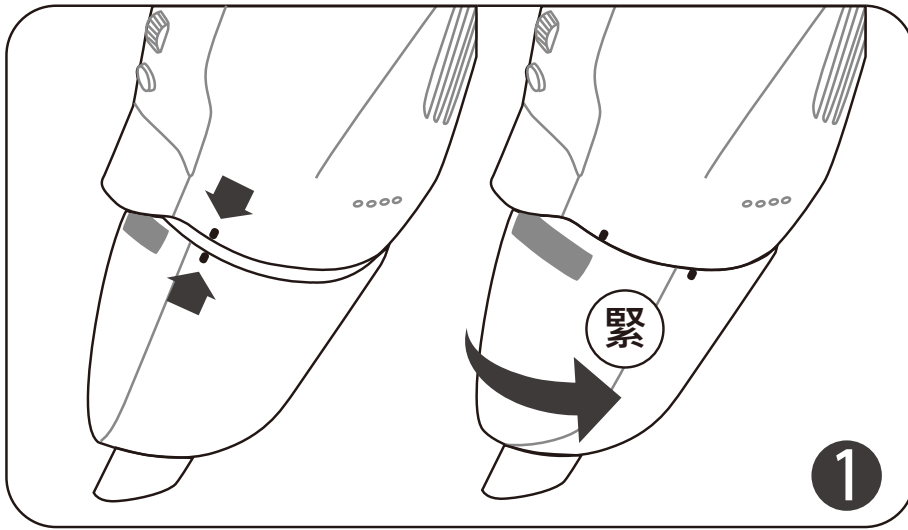

步驟一

透明集塵桶先對準對位點向左轉緊閉；
反之，則開啟。
※請依照圖片箭頭指示方向。

步驟二

透明集塵桶打開時灰塵可能會散落，
請務必將垃圾桶放置於塵桶下方。

步驟三

分離下列2個部分：
請依照圖片中箭頭指示旋轉方向取下
過濾網及分離HEPA過濾芯。

步驟四

HEPA過濾芯與過濾網及集塵桶應在
每次使用後清潔乾淨。HEPA過濾芯
建議用軟毛刷清潔，再放置通風處
陰乾，待完全乾燥後方可使用。

重新裝配

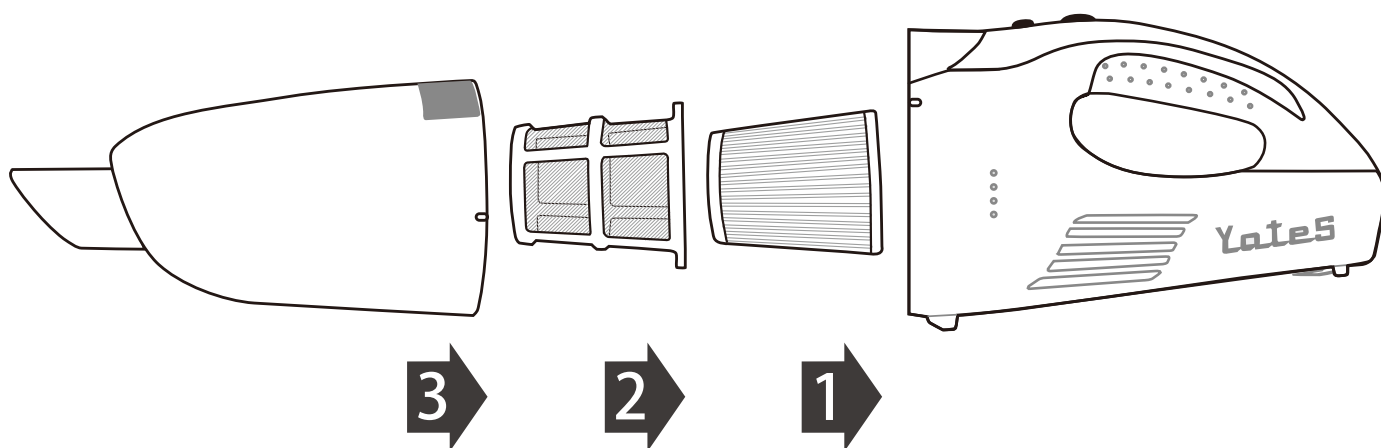

步驟一

安裝HEPA過濾芯：
請對準主機中央圓形卡榫，平行按壓至底部，確定牢固不鬆脫。

步驟二

安裝過濾網：
請將過濾網平行包覆過濾芯，並將濾網兩側卡榫，以順時鐘方向轉至主機對應凹槽孔。

步驟三

安裝集塵桶：
請先對準主機和塵桶上的對位點，向左旋轉使其牢固。

貼心小叮嚀

※HEPA過濾芯及過濾網在安裝前務必確保已完全乾燥。

※集塵桶安裝請務必確認尖口朝上，錯誤的安裝方式可能導致接口處產生裂縫。如下圖：

故障示例

⚠ 注意

若未安裝集塵桶和濾網、濾芯，請勿使用，會造成本機具損害和故障等問題。如果出現以下情況，請將它們重新安裝。

例一：僅裝入過濾網(未裝HEPA過濾芯)。

例二：僅裝入HEPA過濾芯(未裝過濾網)。

例三：過濾芯、網未牢固栓入凹槽內。

✓ 正確安裝

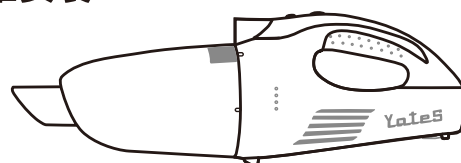

✗ 錯誤安裝

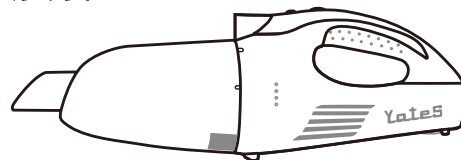

產品須知

Q1. MD-880S與MD-880的差異？

MD-880S內建專利技術「DC恆壓電路模組」，維持吸塵器於長時間運作時並且吸力不衰退，此外MD-880S的吸力是MD-880的一倍強。

Q2. 請問亞堤斯的電池壽命大約多久呢？

亞堤斯使用的是鋰電池。依每個人使用頻率及充電習慣，有壽命長短之差異。

Q3. 請問電池可以怎麼保養呢？

- 1) 電池維持在65%~95%(約呈現2-4顆綠色燈號)的狀態最佳。
- 2) 正確的充電頻率是「少量多次」，隨時充電，如果等到電池電量低於20%或是完全沒電才充電，反而容易破壞鋰電池內部的化學活性，縮短電池壽命。
- 3) 鋰電池充電快速，內建晶片都有保護機制，一旦電量充滿，便會停止充電器的電流流入電池內，但建議最好不要過夜充電。

Q4. 請問亞堤斯一定要充飽電才能使用嗎？

原廠出廠時主機已保有75%以上電力，開封後即可使用，或對電池進行充電，建議電力保持維持在65%~95%是最佳的電池狀態。

Q5. 亞堤斯可以插著電使用嗎？

為保護電池延長使用壽命，充電中即啟動安全防護所以主機無法運作。

Q6. 亞堤斯的薄型吸盤可吸木質地板嗎？

亞堤斯薄型吸盤，適用於多種地面，如：磁磚、地墊，亦適合木質地板使用。

Q7. 請問亞堤斯用久了吸力會變弱嗎？

如果感覺吸力減弱主要為過濾芯、網太髒，或清洗過度造成變形、破損影響吸力，也可能是電池的蓄電力不夠了。

Q8. 感覺自己的吸塵器變弱，不是說20分鐘吸力不減嗎？

- 1) 濾芯洗過但沒有全乾，所以裡面有水，影響吸力。
- 2) 濾芯太久沒清，影響吸力。

Q9. 承上，為何這兩個原因跟吸力有關？

想像吸力正常時是100%，但濾芯中如果有水或很多髒東西就會把濾芯中網子的孔與孔填滿，這樣空氣就無法100%進入濾芯，當只進入80%或50%的時候就會有「吸力減弱」的現象。

Q10. 請問濾芯怎麼洗才比較快乾？

請按照使用手冊上說明，清洗後需待濾芯完全乾燥後才可使用，亦可放在除濕機或空氣清淨機出風口加速乾燥。

Q11. 大家濾芯都會多加購一個，為什麼呢？

亞堤斯濾芯網可以水洗，等待清洗的濾芯晾乾同時，多一個濾芯快速替換。

感謝您選購亞堤斯產品

- 1) 在登記2年免費保固後，您的Yates亞堤斯產品可享受自購買日起的2年零件及人工保固服務，受條款及細則約束。
- 2) 如果您對Yates亞堤斯產品有任何問題，請致電Yates亞堤斯服務專線，並提供您的產品序號(製造號碼)及購買地點與時間。
- 3) 請造訪官網 www.yatesvacuum.com 以查詢線上協助以及關於Yates亞堤斯的實用資訊。
- 4) 產品序號(製造號碼)的位置在吸塵器主機下方及產品保證書皆可查詢。
- 5) 如果您的產品要維修，請撥打Yates亞堤斯服務專線，與我們的服務人員討論可行的方案。
◦ 若您的產品仍在保固期內，且維修項目在保固範圍內，則不收取任何維修費用。

保固範圍

- 1) 倘若您的Yates亞堤斯產品在購買或交貨之後的2年內期間發現因故障材料或功能而出現瑕疵，將由Yates亞堤斯提供修理服務(如果有任何零件缺貨或停止生產，Yates亞堤斯可將零件更換為功能性的替代零件)。
- 2) 本產品在銷售國家/地區使用的情況下，本保固方可生效。

不保固範圍

- 1) 即使產品仍處於保證期，因下列情況造成的產品修理或替換不在Yates保固範圍內：
 - (a) 未遵守操作手冊，本體標籤或其他注意事項之使用狀態而造成的故障或損傷。
 - (b) 使用或保養疏失、濫用、疏忽操作粗心造成的意外損壞和故障(例如碰撞、摔落、進水或自行拆機等)。
 - (c) 將本機器用於任何正常居家使用以外的目的。
 - (d) 使用未依照Yates亞堤斯操作手冊組裝或安裝的零件。
 - (e) 使用非Yates亞堤斯原廠的零件與配件。
 - (f) 安裝錯誤。
 - (g) 阻塞——請參考操作手冊，瞭解如何查看與清除阻塞的詳細資訊。
 - (h) 正常消耗與磨損(例如過濾器、橡膠條等)。
 - (i) 在碎石、灰渣或灰泥的環境中使用本產品。
 - (j) 由於電池壽命或電池使用而使得電池放電時間減少(如適用)。
 - (k) 保存在高溫潮濕等不良環境下，導致產品隨時間劣化或自然耗損而造成瑕疵時。
 - (l) 指定外的電壓、電流使用下所造成的故障或損傷。

保固範圍概要

- 1) 保固將於購買日開始生效，請妥善保留交貨/購買證明。
- 2) 即使為保固期間內，需用郵寄或托運方式寄來維修時其郵資或運費請購買者自理。
- 3) 維修時所更換之零件，將由本公司回收並採取適當處理、處置。
- 4) 維修或更換仍在保固期間的Yates亞堤斯產品並不會延長保固的期間。
- 5) 請妥善保管本手冊，如遺失恕不補發。

產品保證書

請於購買日30天內，登記為Yates亞堤斯產品擁有者，登記的方式有兩種：

- 1) 網站註冊您的吸塵器：www.yatesvacuum.com 登入註冊即為會員。
 - (a) 進入亞堤斯官網
 - (b) 點選支援服務，進入產品註冊
 - (c) 填寫產品序號(製造號碼)及顧客資料
 - (d) 完成產品註冊
- 2) 經由原購買店家進行註冊(※為必要填寫項目，禁止修改痕跡)
 - (a) 於店家內購買亞堤斯產品
 - (b) 店家於保固書填寫購買日期及加蓋店章
 - (c) 店家請顧客留下顧客資料
 - (d) 完成產品註冊

對 象：吸塵器本體

保證期：自購買日起2年，鋰電池1年

※購買日期 年 月 日

※顧客 姓名

電話

地址

※購買地點

店章

機身標貼黏貼處

 消費者服務中心

客服email: yates@yatesvacuum.com

客服專線：02-2671-5999 (服務時間: 周一~周五,9:30am-6pm)

歡迎顧客多加利用線上客服LINE@: @pdo5671x (帳號輸入包括@)

生產製造商：政暘企業有限公司 新北市樹林區佳園路二段15巷9弄15號



www.yatesvacuum.com