

yates[®]
CV-X1

DC Cordless
Vacuum Cleaner

亞堤斯無線吸塵器

OPERATING
MANUAL
使用說明書

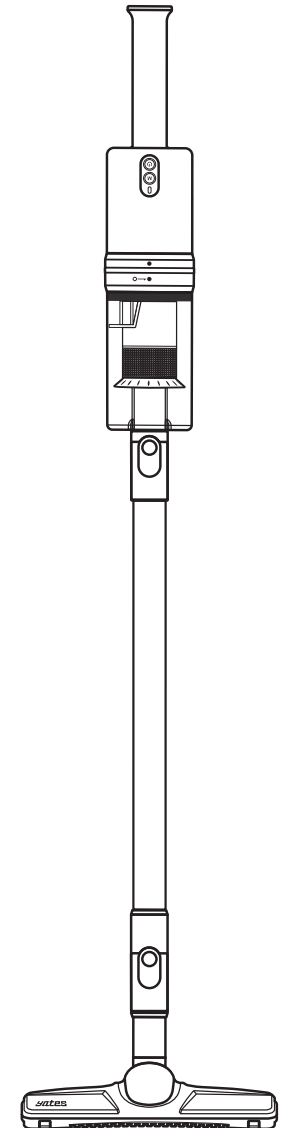

www.yatesvacuum.com

 使用前請先詳閱並妥善保管。

產品包裝內附



吸塵器

吸塵器主體顯示已安裝過濾器及集塵筒。

※可直接連接至吸塵器使用，或連接至延長管。

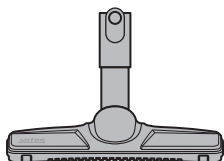

Yates 薄型地面吸頭

專為硬質地板而設計。具集塵刮條取代電動刷條，無額外耗損電能，大幅提升使用效能。可水洗，更無毛髮纏結問題。



延長管

較寬的按鍵端，連接到集塵筒，而狹窄的一端在底部，連接到吸頭或配件。

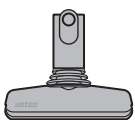

床用清潔吸頭

小型吸頭可清除床墊、布質家具，面對毛髮、棉絮與塵蟎都能游刃有餘，清潔卻出奇的輕鬆簡單。

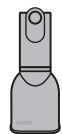

扁平清潔吸頭

扁平吸頭專為小範圍的桌面、硬質表面的除塵而設計。



充電器

方便攜帶式，全球通用電壓，為吸塵器充電。

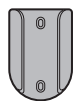

壁掛架

隨附壁掛架1個及螺絲2入。

※可直接連接至吸塵器使用，或連接至延長管。

※可直接連接至吸塵器使用，或連接至延長管。



注意：

※這些附件專用於本操作手冊所列之Yates亞堤斯吸塵器。
※更換清潔配件時，一定要關閉電源和開關。

Yates 亞堤斯掃除部件，方便安裝且易於操作。它由安全耐用的ABS及PP材料製成，經久耐用。面對各種髒污環境，能夠靈活組合運用。非常適合您的日常家務，快速清理保持整潔。

產品保證書

請於購買日30天內，登記為Yates亞堤斯產品擁有者，登記的方式有兩種：

- 1) 網站註冊您的吸塵器：www.yatesvacuum.com 登入註冊即為會員。
 - (a) 進入亞堤斯官網
 - (b) 點選支援服務，進入產品註冊
 - (c) 填寫產品序號(製造號碼)及顧客資料
 - (d) 完成產品註冊
- 2) 經由原購買店家進行註冊(※為必要填寫項目，禁止修改痕跡)
 - (a) 於店家內購買亞堤斯產品
 - (b) 店家於保固書填寫購買日期及加蓋店章
 - (c) 店家請顧客留下顧客資料
 - (d) 完成產品註冊

對象：吸塵器本體

保證期：全機2年/電池18個月

※購買日期 年 月 日

※顧客 姓名 _____

電話 _____

地址 _____

※購買地點

店章

機身標貼黏貼處

消費者服務中心

客服email: yates@yatesvacuum.com

客服專線：02-2680-2501 (服務時間 周一~周五 9:00am-5:00pm)

歡迎顧客使用線上客服 LINE@: @pdo5671x (帳號輸入包括@)

生產製造商：政陽企業有限公司

公司地址：新北市樹林區佳園路二段15巷9弄15號



LINE@

亞堤斯客戶服務

感謝您選購亞堤斯產品

Yates亞堤斯無線手持吸塵器自購買日起享有2年保固服務。電池保固18個月。濾芯等消耗品不在保固範圍內。

不保固範圍詳見說明書，如果您有產品相關問題，請致電服務專線或線上諮詢。請於購買日30天內至Yates亞堤斯官網，完成產品保固登記。

產品序號(製造號碼)的位置在吸塵器主機下方及產品保證書皆可查詢。

保固範圍

- 1) 倘若您的亞堤斯產品在購買或交貨之後的2年內期間發現因故障材料或功能而出現瑕疵，將由亞堤斯提供修理服務(如果有任何零件缺貨或停止生產，可將零件更換為功能性的替代零件)。
- 2) 本產品在銷售國家/地區使用的情況下，本保固方可生效。

不保固範圍

即使亞堤斯產品仍處於保證期，因下列情況造成的產品修理或替換不在保固範圍內：

- (a) 未遵守操作手冊，本體標籤或其他注意事項之使用狀態而造成的故障或損傷。
- (b) 使用或保養疏失、濫用、疏忽操作粗心造成的意外損壞和故障(例如碰撞、摔落、進水或自行拆機等)。
- (c) 將本機器用於任何正常居家使用以外的目的。
- (d) 使用未依照Yates亞堤斯操作手冊組裝或安裝的零件。
- (e) 使用非Yates亞堤斯原廠的零件與配件。
- (f) 安裝錯誤。
- (g) 堵塞 — 請參考操作手冊，瞭解如何查看與清除堵塞的詳細資訊。
- (h) 正常消耗與磨損(例如過濾器、橡膠條等)。
- (i) 在碎石、灰渣或灰泥的環境中使用本產品。
- (j) 由於電池壽命或電池使用而使得電池放電時間減少。
- (k) 保存在高溫潮濕等不良環境下，導致產品隨時間劣化或自然耗損而造成瑕疵時。
- (l) 指定外的電壓、電流使用下所造成的故障或損傷。

保固範圍概要

- 1) 保固將於購買日開始生效，請妥善保留交貨/購買證明。
- 2) 即使為保固期間內，需用郵寄或托運方式寄來維修時其郵資或運費請購買者自理。
- 3) 維修時所更換之零件，將由本公司回收並採取適當處理、處置。
- 4) 維修或更換仍在保固期間的Yates亞堤斯產品並不會延長保固的期間。
- 5) 請妥善保管本手冊，如遺失恕不補發。

產品使用



電源開關

啟動吸塵器，首先按壓電源開關後，再按下吸力模式。

※箭頭指示 延長管與主機的連接：按下延長管按鈕後對準主機塵筒卡槽。



吸力模式

按下按鈕可變更吸力模式。

綠燈（節能模式）

電力及使用時間之間的最佳平衡。

藍燈（中段模式）

提升吸力快速清潔。

橘燈（強效模式）

提供最大吸力。為清除密集灰塵、毛髮而設計。

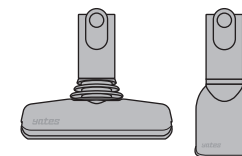

※掃除部件可直接連接至吸塵器使用，或連接至延長管底端。

※箭頭指示 延長管連結到薄型地面吸頭：按下吸頭按鈕對準延長管卡槽。

產品規格

本體		電池	
產品名稱	亞堤斯無線吸塵器	電池容量	4000mAh鋰電池
型號	CV-X1	額定功率	200W
本體淨重	0.98kg	額定電壓	16.8V / 1.5A
集塵容量	220ml	分貝(測量距離1m)	≤ 79dB
工作時間		包裝內容	
節能模式	約40min	吸塵器主體 x1 (含過濾器和集塵筒)、薄型地面吸頭 x1、床用清潔吸頭 x1、扁平清潔吸頭 x1、延長管 x1、充電器 x1、壁掛架 x1、壁掛螺絲 x2、使用說明書 x1。	
中段模式	約22min		
強效模式	約11min		
充電時間(完全放電)	2.5hr		
組裝尺寸	470(長) x 85(寬) x 1100(高) mm		

※電池無記憶效應，每次使用務必及時充電，確保充足電力。
※規格及外觀可能因改良而逕行變更，恕不另行通知。

為吸塵器充電

為了獲得最佳體驗，建議在一打開包裝盒以及每次清潔後，將吸塵器充滿電。

電量不足時，吸塵器主體上的LED燈將閃爍約15秒後自動停機，再次啟動會閃爍『紅燈』，此時需為電池充電。

充電時，吸塵器的LED燈將亮『紅燈』(微閃爍)，表示正在充電，充滿電後將亮『綠燈』。

將機器充滿電最長需花費2.5小時。電池設計為可持續充電。

Tips

在充電之前讓吸塵器冷卻，有助於延長電池壽命。

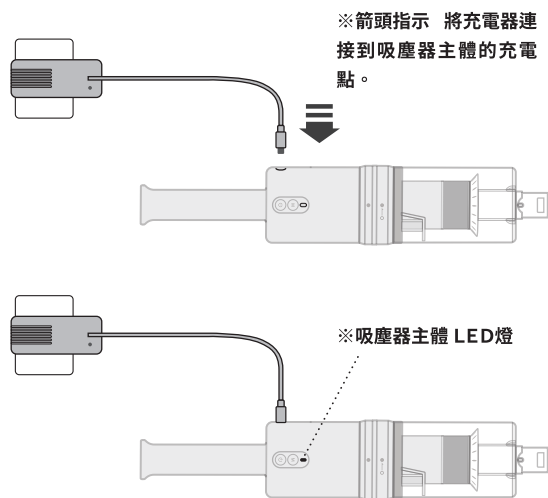

重要安全說明

- 16) 若未安裝集塵桶和濾網、濾芯，請勿使用。
會造成本機具損害和故障等問題。
- 17) 請勿在吸入口封住的狀況下使用；排除任何會阻礙氣流的灰塵及物體。
累積太多毛髮、灰塵或任何物體可能會阻礙氣流，造成發熱和起火。
- 18) 維護、檢查和移動時，請務必停止機器並拔除插頭。
避免因操作意外造成觸電或受傷。
- 19) 請勿使用汽油、苯、稀釋劑、酒精或類似物品清潔工具。
否則可能會導致工具變色、變形或出現裂縫。
- 20) 要經常使用。長時間不使用，請拔除插頭。
存放期在1個月以上，應該要每1個月給電池充電一次。
- 21) 長期存放，應放於乾燥、無腐蝕性液體或氣體的環境。
任何錯誤的使用和存放都不利電池性能的發揮和保持電池的正常壽命。
- 22) 僅可使用亞堤斯充電器為吸塵器充電。
為本產品充電時，請使用單一插座，請勿與其他電器共用。
- 23) 僅可使用亞堤斯電池。
在任何的錯誤拆卸和安裝電池，可能導致人員受傷或產品損壞。
- 24) 吸塵器報廢將由本公司回收並採取適當處理、處置。
電器報廢前應取出電池。
取出電池前電器應切斷電源。
應安全地丟棄電池。

吸塵器的維護保養

請定期清潔以及檢查堵塞，讓產品發揮最佳效能。
如果吸塵器上有灰塵，請用微濕的無絨布擦拭。
檢查吸塵器的吸頭、工具和主體是否堵塞。
切勿使用清潔劑或亮光劑來清潔吸塵器。

電池維護

為了使電池達到最佳效能和壽命，建議使用節能或中段模式。
如果吸塵器嚴重堵塞，將會『漸弱4次』提示後自動停機。
這項設計是為了保護馬達和電池，確保使用安全。

⚠ 不可水洗

吸塵器本體
充電器

重要安全說明

在使用本產品前，請閱讀本手冊中和設備上的所有說明及警告提示。
使用電器時務必確實遵守基本預防措施，包括下列各項：



這些警告適用於本產品所有工具與附件，以及需要用到的任何充電器或電源配接器。為了防止對客戶和他人造成危害和損害：

- 1) **本機具不適合知覺或心理障礙的人士使用，亦不適合缺乏使用經驗或一定程度認識者。**
除非在專人指導或監督，確保安全無虞的情況下方能使用。
- 2) **請勿作為玩具使用。**
由兒童使用或接近兒童時，尤須密切注意。應注意不要讓兒童亂玩產品。
- 3) **僅按本亞堤斯操作手冊中的說明方式使用。**
請勿執行任何本手冊或亞堤斯服務中心建議以外的維修保養作業。
- 4) **本產品僅適合在乾燥環境下使用。**
請勿在室外、浴室或潮濕的表面使用，且勿將其曝露於潮濕、雨或雪的環境中。
- 5) **請勿以濕手觸摸插頭或設備的任何部分。**
水沾到電源插座或手上，會造成觸電。
- 6) **請勿使用破損的電線或插頭。**
如電線破損，必須由經授權的亞堤斯服務代表替換，以避免危險。
- 7) **拔插頭時請勿拉扯電線。**
拔除插頭時，請緊抓住插頭，而非電線。不建議使用電源延長線。
- 8) **如果產品受到嚴重撞擊、丟下、損壞、置放室外或掉入水中，因而導致運作不正常。**
請勿使用並聯絡Yates亞堤斯客服。
- 9) **請勿自行拆卸本產品。**
產品重組不當可能引起觸電或火警，需要服務或修理時請聯絡亞堤斯服務中心。
- 10) **請勿使用本產品來吸水。**
可能會造成觸電或受傷、機器故障等問題。
- 11) **請勿用來吸汽油等易燃性液體，或在易燃性液體或氣體附近使用。**
可能會因短路造成觸電、因引燃造成火災。
- 12) **請勿用來吸任何正在燃燒或冒煙的東西，例如菸蒂、火柴或未熄滅的灰燼。**
可能會引燃造成火災。
- 13) **請勿用來吸硬而鋒利的東西，例如玻璃、釘子和鐵屑等。**
可能會割破濾網、濾芯，使人受傷或發生機器故障等問題。
- 14) **請將產品開口和活動部分遠離頭髮，切勿對著眼睛、耳朵，或將其放入口中。**
頭髮可能會被捲入，使人受傷或發生機器故障等問題。
- 15) **僅使用亞堤斯推薦的配件和替換件。**

清空集塵筒

灰塵達到MAX標記時，應立即清空集塵筒。如果在集塵筒裝滿的情況下使用吸塵器，可能需要時常清潔濾網。

※吸塵器集塵筒上的

MAX
標記

顯示當吸塵器在正常使用角度時，灰塵量不應超過最滿標記。

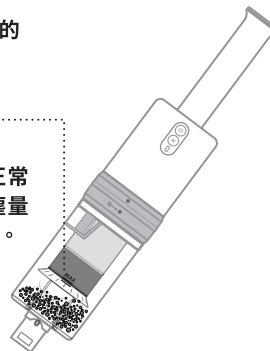

2 拆下/組裝集塵筒

若要取下集塵筒，請將集塵筒的空心圓(○標記)，對準吸塵器主體實心圓(●標記)，旋轉開啟；反之，則緊閉。

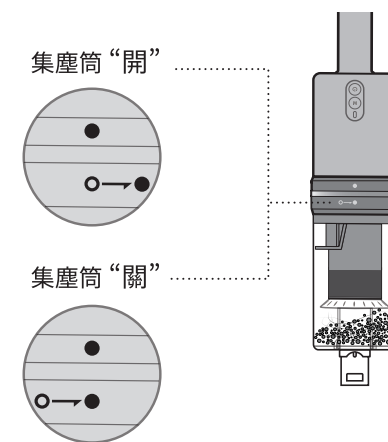

1 拆下延長管或掃除部件

按下延長管或掃除工具頂部的釋放按鍵，並拉離集塵筒。

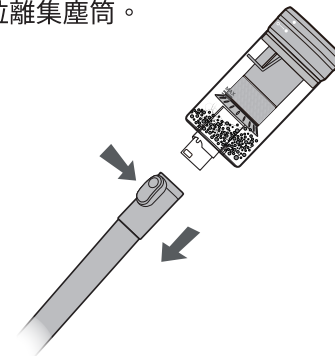

3 倒出灰塵

取下集塵筒，然後倒出塵垢。透明集塵筒打開時灰塵可能會散落，弄髒周圍，請務必將垃圾桶放置於塵筒下方。

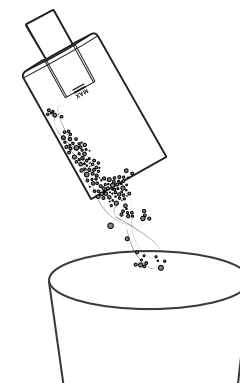

過濾器組的清潔保養



拆下過濾器時，請鋪上報紙或在垃圾桶上方進行。
請定期清潔以及檢查堵塞，讓產品發揮最佳效能。

1 拆下過濾器組

清理集塵筒的垃圾後，請清潔保養過濾器組。當過濾器內堵塞垃圾或異物時，請予以清除。

※握持過濾器上方的左右兩側，逆時針旋轉並將其拆下。

過濾器“開”

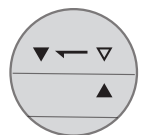

過濾器“關”

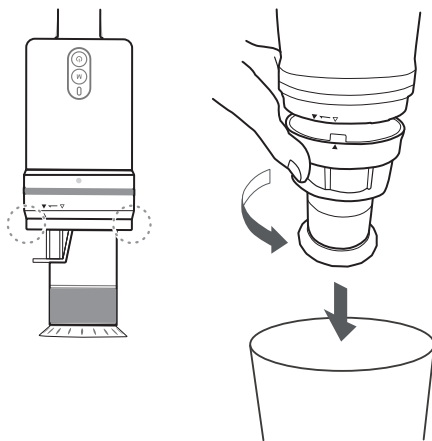
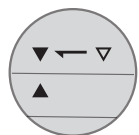

2 取下褶狀過濾芯



3 清潔過濾器

使用沾水的布輕輕地擦拭，清除纏住的垃圾及灰塵。

髒污嚴重時，以流水仔細水洗。
水洗後，請充分晾乾。

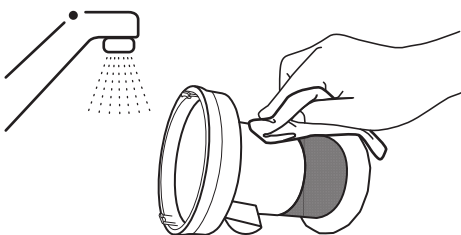

清潔褶狀過濾芯

1 輕拍使灰塵掉落。

由於背面容易堆積灰塵，請將背面朝下輕拍以去除灰塵和碎屑。

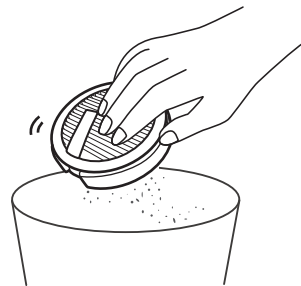

2 水洗過濾芯。

髒污嚴重時，使用水龍頭流水沖洗。請仔細清洗過濾芯背面，將過濾芯縫隙中堵塞的灰塵沖洗出來。水洗後，請充分晾乾。

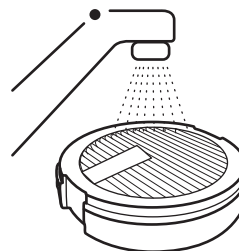

3 甩乾，晾乾。

用力甩乾以去除過濾芯內多餘的水分，再吊掛至通風良好的溫暖位置晾乾。

※不要在烘乾機、微波爐內，烘乾過濾芯。

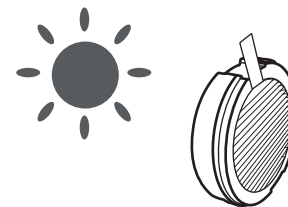

⚠ 水洗後，請充分晾乾。

用水洗過的所有零件，需完全乾透後，才能再重新裝回吸塵器上使用。如果無充分晾乾就使用，可能導致吸塵器故障，或產生異味。

如果經常使用強效吸力模式，或在集塵筒裝滿的情況下使用，過濾芯可能需要更頻繁清洗。

清潔吸塵器吸頭配件

檢查吸塵器的吸頭配件是否堵塞。如果有灰塵，請用微濕的無絨布擦拭。堵塞嚴重時，吸頭配件可水洗清潔。使用之前，要確定吸頭已經乾透。

